

Lösungen für Wasser und Abwasser

Entwässerungspumpen für Bau und Bergbau

Zeit ist Geld in der echten Welt, überall am Bau und im Bergbau. Schnell, sicher und erfolgreich im Umgang mit unerwünschten Wasservorkommen zu sein, ist die allerhöchste Priorität. Sulzer hat die Lösung hierfür in einem vollständigen Pumpenprogramm und Leistungsangebot für die professionelle Entwässerung. sulzer.com/dewatering





Entwässerungslösungen für die echte Welt

Diese Broschüre bietet einen Überblick über die Entwässerungs-Tauchmotorpumpen von Sulzer, welche das Ergebnis von mehr als 50 Jahren technischer Entwicklung und praktischer Erfahrung im täglichen Einsatz sind. Die Darstellung der Pumpentypen ist gegliedert nach Funktion, Abmessungen, den Leistungskurven und den wichtigsten technischen Daten für die speziellen Pumpenmodelle.

Egal, ob Sie im Bergbau, Tunnelbau oder Hochbau arbeiten: Diese Pumpen sind die beste Versicherung gegen von Wasser verursachte Ausfallzeiten. Bei Sulzer erhalten Sie Entwässerungslösungen vom Kauf über die Vermietung bis zur Wartung, die einen echten Unterschied ausmachen.

Leistungsbereich 50 Hz

Sulzers vollständiges Angebot an Entwässerungs-Tauchmotorpumpen stellt zuverlässige Lösungen für alle wichtigen Entwässerungsarbeiten zur Verfügung.

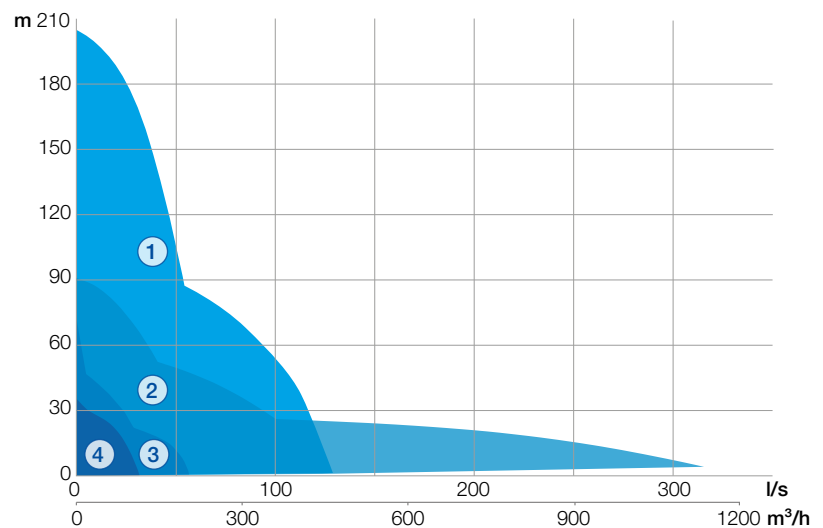

- ① XJ 900
- ② J 205 - J 604
- ③ J 4 - J 7, J 12 - J 15, JC 34, XJ 25 - XJ 110, XJC 50 - XJC 110
- ④ JS 4 - JS 8, JS 12 - JS 15, XJS 25 - XJS 110

Schmutzwasser-Tauchmotorpumpe

J 4 bis J 15

Die Entwässerungs-Tauchmotorpumpen der Baureihe J eignen sich zum Pumpen von Reinwasser und Schmutzwasser mit Sandanteilen. Das geringe Gewicht und der kompakte Aufbau ermöglichen einfachen Transport, Handhabung und Installation.

1 Einfacher Start

Ein eingebautes Motorschütz überwacht die Pumpe in Verbindung mit den Thermofühlern in der Statorwicklung, schützt den Motor zuverlässig vor Überhitzung und bietet eine automatische Wiederanlaufsfunktion.

J 4 und J 7 sind dank des standardmäßigen automatischen Starts über die Niveausteuerng sofort einsatzbereit und mit einem Trockenlaufschutz ausgestattet.

2 Verschleißfestigkeit

Das Laufrad aus hochwertigem Chrom-Stahlguss sowie die mit ölresistentem Nitrilgummi beschichteten Diffusoren bilden ein bewährtes Verschleißteilprinzip von Sulzer und sichern eine lange Lebensdauer.

3 Zuverlässiger Betrieb

Der äußere Kühlmantel und eine gute Wärme-konvektion erlauben den Dauereinsatz der Pumpe im Schlüßbetrieb. Sie kann problemlos länger trocken laufen, ohne dass der Motor den geringsten Schaden nimmt. Die doppelte mechanische Gleitringdichtung aus Siliciumcarbid im Ölbad sorgt dafür, dass Sie sich auf diese Pumpe immer verlassen können.

4 Servicefreundlichkeit

Aufgrund des Baukastensystems können dieselben Teile für verschiedene Pumpentypen verwendet werden, was die Gesamtwartungskosten senkt. Ein einstellbarer Diffusor ermöglicht das dauerhafte Erreichen der maximalen Leistung. Durch das Abnehmen des Kopfdeckels sind alle elektrischen Anschlüsse leicht zu erreichen.



Schmutzwasser-Tauchmotorpumpe J 4

J 4 W

Nennleistung P_2	0,45 kW, 1~
Spannung (V)	230
Nennstrom (A)	3,3
Drehzahl	2.850 min ⁻¹
Sieböffnung	6 mm
Druckanschluss	Storz C (Standard) 2" Schlauchanschluss oder Außengewinde
Gewicht (ohne Kabel)	15,3 kg
Motorschutz	Eingebaut
Leitung H07RN8-F	10 m

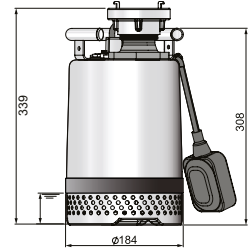
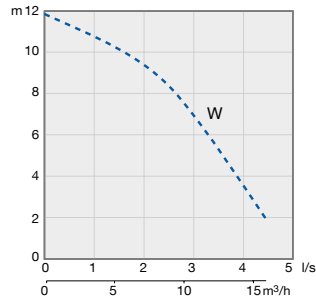

Schmutzwasser-Tauchmotorpumpe J 7

J 7 W

Nennleistung P_2	0,75 kW, 1~
Spannung (V)	230
Nennstrom (A)	5
Drehzahl	2.850 min ⁻¹
Sieböffnung	6 mm
Druckanschluss	Storz C (Standard) 2" Schlauchanschluss oder Außengewinde
Gewicht (ohne Kabel)	17,3 kg
Motorschutz	Eingebaut
Leitung H07RN8-F	10 m

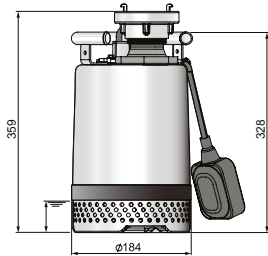
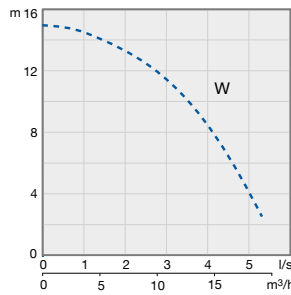

Schmutzwasser-Tauchmotorpumpe J 12

J 12 W/J 12 WKS*

J 12 D/J 12 DKS**

Nennleistung P_2	230 V	0,9 kW, 1~	3-phasig 0,9 kW, 3~
Spannung (V)		230	400 / 500
Nennstrom (A)		5,9	2,2 / 1,8
Drehzahl	230 V	2.770 min ⁻¹	2.770 min ⁻¹
Sieböffnung		6,5 x 22 mm	
Druckanschluss		Storz C (Standard) 2", 2½", 3" Schlauchanschluss oder Außengewinde	
Gewicht (ohne Kabel)		19 kg (W), 18 kg (D)	
Motorschutz		Eingebaut	
Leitung H07RN8-F		20 m	

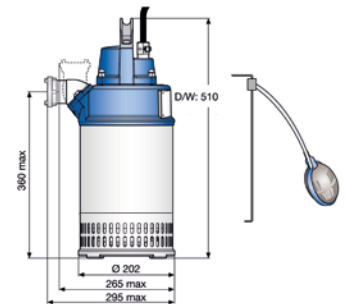
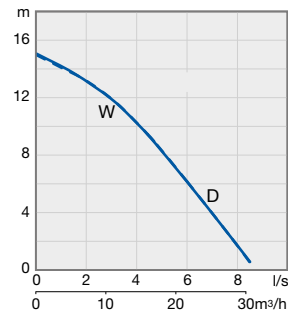

Schmutzwasser-Tauchmotorpumpe J 15

J 15 W/J 15 WKS*

J 15 D/J 15 DKS**

Nennleistung P_2	1,4 kW, 1~	3-phasig 1,4 kW, 3~
Spannung (V)	230	400 / 500
Nennstrom (A)	9,4	3,1 / 2,4
Drehzahl	2.720 min ⁻¹	2.800 min ⁻¹
Sieböffnung	6,5 x 22 mm	
Druckanschluss	Storz C (Standard) 2", 2½", 3" Schlauchanschluss oder Außengewinde	
Gewicht (ohne Kabel)	21 kg (W), 19 kg (D)	
Motorschutz	Eingebaut	
Leitung H07RN8-F	20 m	

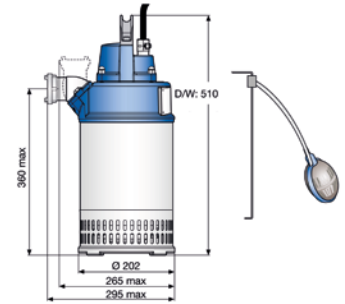
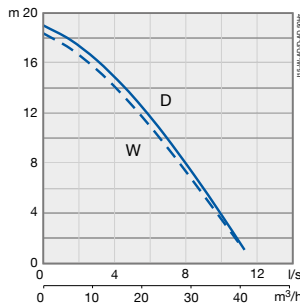

* angebaute Schwimmerschalter optional verfügbar

** KS-Version nicht in 500 V erhältlich

Schmutzwasser-Tauchmotorpumpe XJ 25 bis XJ 110

Die Entwässerungs-Tauchmotorpumpen der Baureihe XJ eignen sich hervorragend zum Pumpen von Reinwasser und Schmutzwasser mit Sandanteilen. Das moderne Design macht es einfacher, die Pumpe zu bewegen und zu handhaben.

1 Einfacher Start

Statt eines eingebauten Schützes kann eine optionale AquaTronic-Einheit verwendet werden. Die AquaTronic-Einheit korrigiert eine falsche Phasenfolge, was jederzeit die korrekte Motorrehrichtung sicherstellt. (Weitere AquaTronic-Funktionen für die elektronische Überwachung werden auf den Seiten 22 bis 25 erklärt).

2 Verschleißfestigkeit

Das geschlossene Kanallaufrad und der Verschleißring, beides aus Chrom-Stahlguss sowie die mit ölresistentem Nitrilgummi beschichteten Diffusoren bieten eine hohe Verschleißfestigkeit gegen Wasser mit abrasiven Feststoffen.

3 Zuverlässiger Betrieb

Eine doppelte mechanische Gleitringdichtung im Ölbad, primär mit Dichtflächen aus Siliciumcarbid und sekundär mit Dichtflächen aus Siliciumcarbid auf Kohlenstoff ist entscheidend für die besonders lange Lebensdauer der Pumpe. Ein doppeltes Kabelabdichtungssystem schützt den elektrischen Anschlussbereich wirkungsvoll gegen eindringende Feuchtigkeit. Ein großer Kühlmantel und eine gute Wärme Konvektion ermöglichen das ständige Betreiben im Schlürfbetrieb oder selbst längeres Trockenlaufen ohne Schäden am Motor.

4 Servicefreundlichkeit

Aufgrund des Baukastensystems können dieselben Teile für verschiedene Pumpentypen verwendet werden, was die Gesamtwartungskosten senkt. Der einstellbare Verschleißring ermöglicht eine gleichbleibende Leistung während der gesamten Lebensdauer der Pumpe. Externe Kontrollschrauben für die Öl- und Motorkammern ermöglichen schnelle und einfache Prüfung der Gleitringdichtung bei der Inspektion. Durch Abnehmen des Kopfdeckels ist der gesamte elektrische Anschlussbereich leicht zugänglich und wieder verschließbar.

5 Weniger Energieverbrauch und Umweltauswirkungen

Der hocheffiziente Motor und die neue optimierte Hydraulik sind mit Leichtlaufslagern kombiniert, um die Wirkungsgrade zu erhöhen. Das Ergebnis sind geringe Energie- und Gesamtbetriebskosten sowie eine minimierte CO₂-Bilanz.



6 Flexibilität

Bei den einstufigen XJ - Pumpen ist ein Umbau der Hydraulik von einer Druckversion zur anderen mit wenigen Handgriffen möglich. Dank lieferbarer Umbausätze kann die Pumpe immer in der passenden Version für die jeweilige Anwendung genutzt werden. Die Pumpe XJ 80 SD ist zweistufig ausgeführt.

Schmutzwasser-Tauchmotorpumpe XJ 25

XJ 25 ND*

XJ 25 HD*

Nennleistung P₂

Spannung (V)

Nennstrom (A)

Drehzahl

Sieböffnung

Druckanschluss

Gewicht (ohne Kabel)

Motorschutz

Leitung H07RN8-F

Normaldruckausführung

Hochdruckausführung

2,5 kW, 3~

400 / 500-550

5,1 / 4,3

2.920 min⁻¹

7,5 x 22 mm

Storz B (Standard), Storz A

2½", 3", 4" Schlauchanschluss
oder Außengewinde

39 kg

Eingebaut

20 m

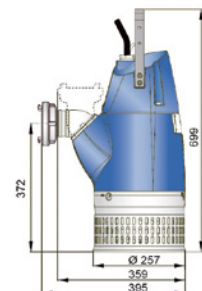
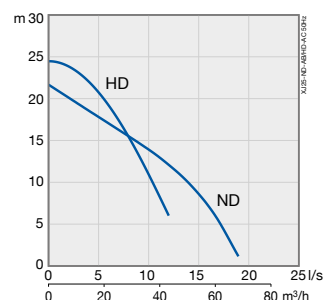

Schmutzwasser-Tauchmotorpumpe XJ 40

XJ 40 ND*	Normaldruckausführung
XJ 40 HD*	Hochdruckausführung
Nennleistung P_2	3,7 kW, 3~
Spannung (V)	400 / 500-550
Nennstrom (A)	7,6 / 6,1
Drehzahl	2.860 min ⁻¹
Sieböffnung	7,5 x 22 mm
Druckanschluss	Storz B (Standard), Storz A 2½", 3", 4" Schlauchanschluss oder Außengewinde
Gewicht (ohne Kabel)	42 kg
Motorschutz	Eingebaut
Leitung H07RN8-F	20 m

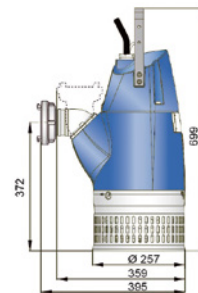
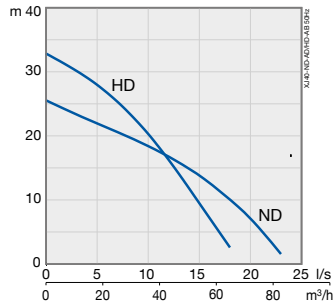

Schmutzwasser-Tauchmotorpumpe XJ 50

XJ 50 ND*	Normaldruckausführung
XJ 50 LD*	Niederdruckausführung
XJ 50 HD*	Hochdruckausführung
Nennleistung P_2	5,6 kW, 3~
Spannung (V)	400 / 500-550
Nennstrom (A)	11,3 / 9,0-10,8
Drehzahl	2.930 min ⁻¹
Sieböffnung	7,5 x 22 mm
Druckanschluss	Storz B (Standard HD), Storz A (Standard ND), Storz F (Standard LD) 3", 4", 6" Schlauchanschluss oder Außengewinde
Gewicht (ohne Kabel)	59 kg
Motorschutz	Eingebaut
Leitung H07RN8-F	20 m

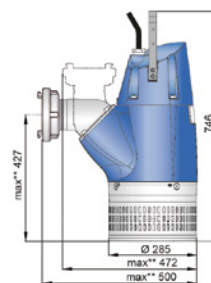
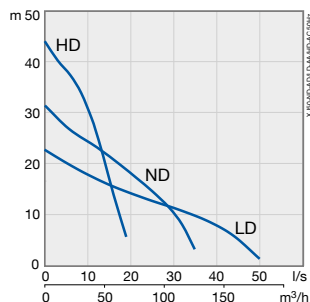

Schmutzwasser-Tauchmotorpumpe XJ 80

XJ 80 ND*	Normaldruckausführung
XJ 80 LD*	Niederdruckausführung
XJ 80 SD*	Hochdruckausführung
Nennleistung P_2	8,3 kW, 3~
Spannung (V)	400 / 500-550
Nennstrom (A)	16 / 13,8
Drehzahl	2.920 min ⁻¹
Sieböffnung	7,5 x 22 mm
Druckanschluss	Storz B (Standard SD), Storz A (Standard ND), Storz F (Standard LD) 3", 4", 6" Schlauchanschluss oder Außengewinde
Gewicht (ohne Kabel)	63 kg (ND/LD), 78 kg (SD)
Motorschutz	Eingebaut
Leitung H07RN8-F	20 m

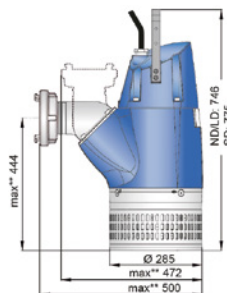
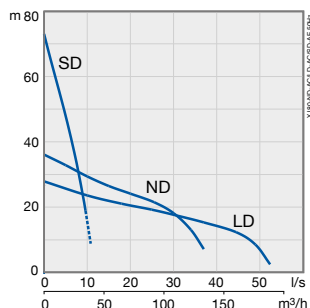

Schmutzwasser-Tauchmotorpumpe XJ 110

XJ 110 ND*	Normaldruckausführung
XJ 110 HD*	Hochdruckausführung
Nennleistung P_2	11,8 kW, 3~
Spannung (V)	400 / 500-550
Nennstrom (A)	21,5 / 17,2
Drehzahl	2.920 min ⁻¹
Sieböffnung	7,5 x 22 mm
Druckanschluss	Storz B (Standard HD), Storz A (Standard ND), 3", 4", 6" Schlauchanschluss oder Außengewinde
Gewicht (ohne Kabel)	81 kg
Motorschutz	Eingebaut
Leitung H07RN8-F	20 m

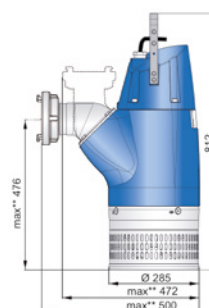
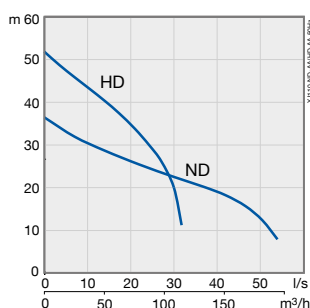

* Option: AquaTronic, eingebaute intelligente Steuerung.

** Max. Maß bezieht sich auf den größten Druckstutzen

Schmutzwasser-Tauchmotorpumpe

J 205 bis J 604

Die Entwässerungs-Tauchmotorpumpen der Baureihe J eignen sich zum Pumpen von Reinwasser und Schmutzwasser mit Sandanteilen. Der Pumpenaufbau macht Transport, Handhabung und Installation einfach.

1 Einfacher Start

Die J 205 hat ein eingebautes Motorschütz und in Verbindung mit den Thermofühlern in der Statorwicklung wird der Motor zuverlässig vor Überhitzung geschützt. Weiterhin bietet sie eine automatische Wiederanlauf-funktion.

J 405 und J 604 sind mit Thermofühlern in der Statorwicklung ausgestattet und schützen den Motor vor Überhitzung über ein externe Steuerung.

2 Verschleißfestigkeit

Das Laufrad aus hochwertigem Chrom-Stahlguss sowie die mit ölresistentem Nitrilgummi beschichteten Diffusoren sichern eine lange Lebensdauer unter schwierigen Bedingungen.

3 Zuverlässiger Betrieb

Doppelte mechanische Gleitringdichtung im Ölbad mit Dichtflächen aus Siliciumcarbid verlängert die Lebensdauer der Pumpe. Bei den Modellen J 205 und J 405 ist eine einfach zu wechselnde mechanische Dichtungspatrone verbaut. Der große Kühlmantel und eine gute Wärmekonvektion erlauben den Dauereinsatz der Pumpe im Schlürfbetrieb. Sie kann problemlos länger trocken laufen, ohne dass der Motor den geringsten Schaden nimmt.

4 Servicefreundlichkeit

Externe Inspektionsöffnungen für die Öl- und Motorkammer ermöglichen eine schnelle und einfache Überprüfung der Gleitringdichtung während der Wartung. Durch Entfernen des oberen Deckels kann der elektrische Anschlussbereich einfach inspiziert werden. Ein einstellbarer Schleißring stellt die volle Laufradleistung während der gesamten Laufzeit sicher.

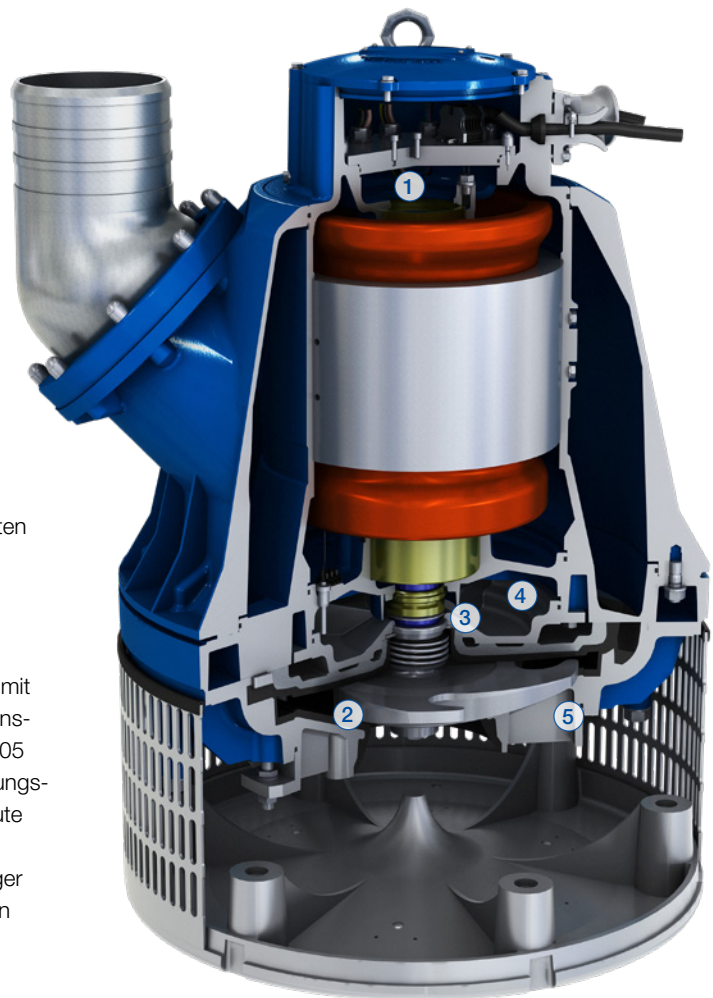

5 Flexibilität

Ein Umbau der Pumpenhydraulik (Hochdruck-/ Normaldruckversion) ist mit wenigen Handgriffen möglich. Dank lieferbarer Umbausätze kann die Pumpe in der passenden Version für die jeweilige Anwendung genutzt werden.

Schmutzwasser-Tauchmotorpumpe J 205

J 205 ND

J 205 HD

Nennleistung P_2
Spannung (V)
Nennstrom (A)
Drehzahl
Sieböffnung
Druckanschluss

Normaldruckausführung

Hochdruckausführung

21 kW, 3-
400 / 500-550
39 / 31,2
2.910 min^{-1}
8 x 34 mm
Storz A (Standard HD),
Storz F (Standard ND),
4", 6", 8" Schlauchanschluss
oder Außengewinde

Gewicht (ohne Kabel)

Motorschutz

Leitung H07RN8-F

155 kg

Eingebaut

20 m

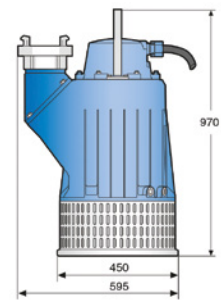
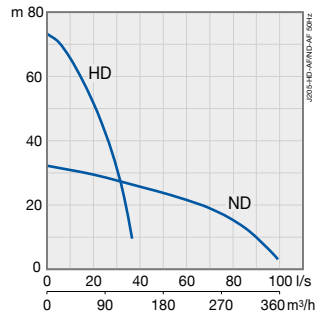

Schmutzwasser-Tauchmotorpumpe J 405

J 405 ND

J 405 HD

Nennleistung P_2
Spannung (V)
Nennstrom (A)
Drehzahl
Sieböffnung
Druckanschluss

Normaldruckausführung

Hochdruckausführung

35 kW, 3-
400 / 500
66,5 / 53
2.941 min^{-1}
8 x 34 mm
Storz F (Standard),
4", 6", 8" Schlauchanschluss
oder Außengewinde

Gewicht (ohne Kabel)

Motorschutz

Leitung H07RN8-F

270 kg

Thermische Überlastungssensoren

20 m

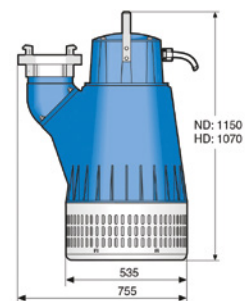
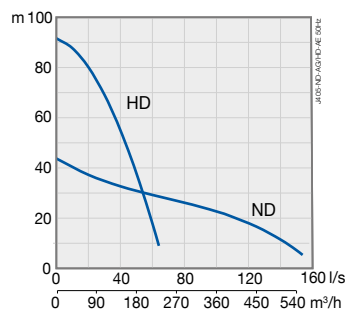

Schmutzwasser-Tauchmotorpumpe J 604

J 604 ND

J 604 HD

Nennleistung P_2
Spannung (V)
Nennstrom (A)
Drehzahl
Sieböffnung
Druckanschluss

Normaldruckausführung

Hochdruckausführung

56 kW, 3-
400 / 500-550
106 / 84
1.450 min^{-1}
12 x 60 mm
Storz F (Standard HD),
Gewinde NPT 10" (Standard ND),
6", 8", 10" Schlauchanschluss
oder Außengewinde

Gewicht (ohne Kabel)

Motorschutz

Leitung H07RN8-F

525 kg

Thermische Überlastungssensoren

20 m

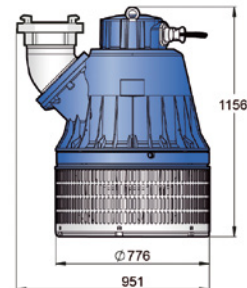
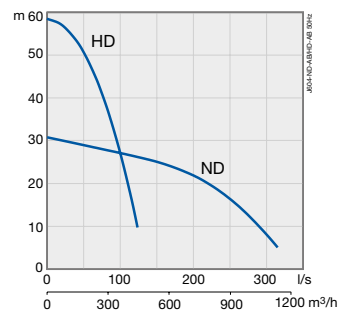

Schmutzwasser-Tauchmotorpumpe XJ 900

Die Entwässerungs-Tauchmotorpumpe XJ 900 wurde für schwierige Anwendungen mit abrasiven und kleinen Feststoffen konzipiert. Das innovative Design ermöglicht eine einfache Umstellung von großen Förderhöhen auf große Förderströme.

1 Einfacher Umbau von ND zu HD

Die Pumpe ist sowohl mit Laufrädern und Diffusoren sowohl für die HD als auch für die ND Version ausgestattet. In Reihe geschaltet ergibt sich eine hohe Förderhöhe, parallel geschaltet doppelte Fördermenge bei halber Förderhöhe. Dies ergibt weniger Bauteile und erleichtert den Umbau von ND zu HD.

2 Verschleißfestigkeit

Laufräder und Strömungsbögen aus hochwertigem Weißguss sowie die mit öleresistentem Nitrilgummi beschichteten Diffusoren sichern eine lange Lebensdauer und hohe Effizienz. Die Rücken-an-Rücken eingebauten Laufräder, zusammen mit der doppelten Kreiselkammer minimieren die Axialkräfte und sichern so eine lange Lagerlebensdauer.

3 Zuverlässiger Betrieb

Robuste Konstruktion aus Gusseisen mit Außenmantel sorgt für eine gute Kühlung und ermöglicht einen zuverlässigen Betrieb bis der Wasserpegel das Sieb erreicht. Doppelte Gleitringdichtung mit Siliciumcarbidoberflächen verlängern die Lebensdauer.

4 Eingebauter Motorschutz

Bimetallschalter oder PT 100 Sensoren in der Wicklung schützen den Motor vor Überhitzung. Feuchtigkeitssensoren in der Ölkammer, im Anschlussraum und im Motorgehäuse erkennen und signalisieren den Eintritt von Feuchtigkeit im Motor. Eine weitere Überwachungsoption für PT 100 Sensoren im Lager zur Temperaturüberwachung bietet einen zusätzlichen Schutz.

5 Servicefreundlichkeit

Externe Inspektionsöffnungen in der Ölkammer und im Motorgehäuse erlauben eine einfache und schnelle Beurteilung der Welle während der Inspektion. Die elektrische Installation kann durch einfaches Entfernen der Inspektionsabdeckung der Pumpe überprüft werden.



6 Umweltfreundlichkeit

Der hocheffiziente IE3 Motor und die neue Hydraulik, kombiniert mit den reibungsarmen Lagern, reduzieren Leistungsverluste und verlängern die Lebensdauer des Stators. Daraus resultieren niedrige Gesamtenergiekosten sowie ein minimierter CO₂ Fußabdruck.

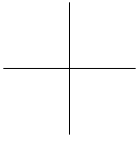

Design auf dem neuesten Stand der Technik

Das innovative Design mit doppelten Laufrädern erlaubt eine einfache und schnelle Umstellung der hydraulischen Leistungsoptionen, ohne zusätzlichen Lagerbestand zur Abdeckung der Baureihe. Sowohl Nieder- als auch Hochdruckausführung benutzen dieselben beiden Laufräder.

In der HD Version zirkuliert das Wasser vom ersten Laufrad zum zweiten Laufrad, verbindet die Laufräder in Reihe und erzeugt einen höheren Druck.

Bei der ND Version sind die Laufräder parallel verbunden. Das Wasser fließt gleichzeitig in beide Laufräder und erzeugt größere Volumenströme.

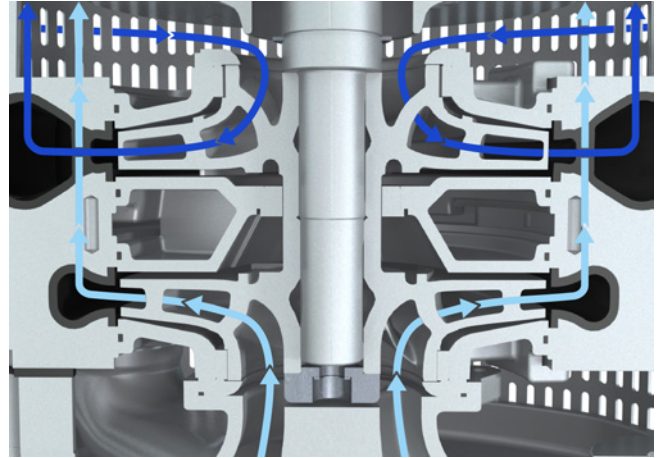

XJ 900 ND

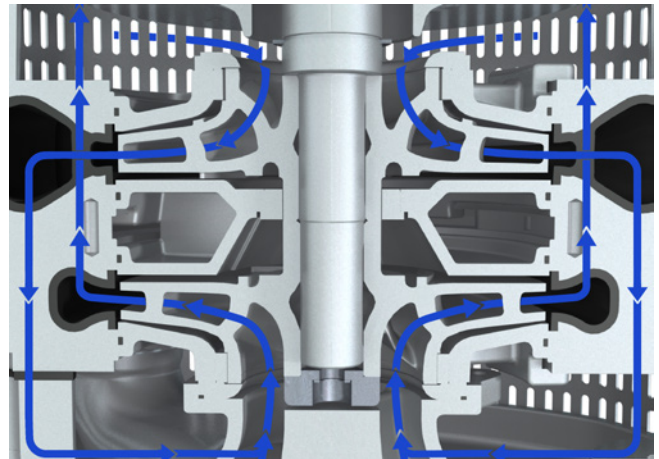

XJ 900 HD

Schmutzwasser-Tauchmotorpumpe XJ 900

XJ 900 ND

XJ 900 HD

Nennleistung P_2
Spannung (V)
Nennstrom (A)
Drehzahl
Sieböffnung
Druckanschluss

Niederdruckausführung Hochdruckausführung

90 kW, 3-
400 / 500-550
155 / 124
2.970 min⁻¹
8 x 34 mm
DN 100/4" (Standard HD)
DN 150/6" (Standard ND)
PN40, DIN 1092-1
1.200 kg
Eingebaut
20 m (längere Kabel auf Anfrage)

Flanschverbindung
Gewicht (ohne Kabel)
Motorschutz
Leitung NSSHÖU

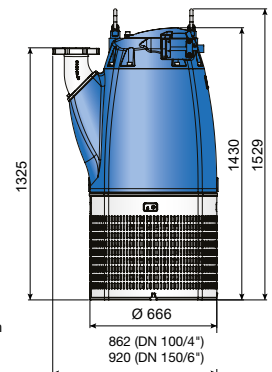
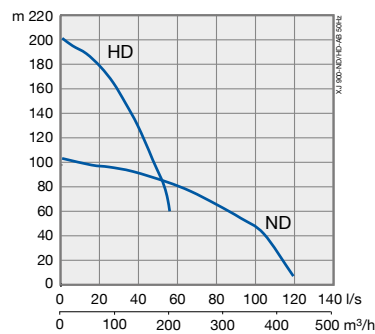

Schmutzwasser-Tauchmotorpumpe JC 34 und XJC 50 bis XJC 110 in Brunnenversion

Die Schmutzwasser-Tauchmotorpumpen in Brunnenversion der Baureihe JC und XJC eignen sich zum Pumpen von Reinwasser und Schmutzwasser mit Sandanteilen. Durch ihre geringen Baumaße ist ein Einsatz unter sehr beengten Bedingungen, z.B. in Bohrlöchern und Schächten möglich.

1 Einfacher Start

Für die Pumpenmodelle XJC ist eine optionale AquaTronic-Einheit anstelle des serienmäßigen Schützes lieferbar. Die AquaTronic korrigiert eine falsche Phasenfolge, was jederzeit die korrekte Motordrehrichtung sicherstellt (Weitere AquaTronic-Funktionen für die elektronische Überwachung werden auf den Seiten 22 bis 25 erklärt). In JC-Pumpenmodellen überwacht ein eingebautes Schütz in Verbindung mit Thermofühlern und automatischer Neustartfunktion den Motor.

2 Verschleißfestigkeit

Das Laufrad und der Verschleißring, beides aus Chrom-Stahlguss sowie die mit ölesistentem Nitrilgummi beschichteten Diffusoren bieten eine hohe Verschleißfestigkeit gegen Wasser mit abrasiven Feststoffen.

3 Zuverlässiger Betrieb

Eine doppelte mechanische Gleitringdichtung im Ölbad, primär mit Dichtflächen aus Siliciumcarbid und sekundär mit Dichtflächen aus Siliciumcarbid auf Kohlenstoff ist entscheidend für die besonders lange Lebensdauer der Pumpe. Die Pumpen XJC 50 bis XJC 110 haben ein doppeltes Kabelabdichtungssystem, das den elektrischen Anschlussbereich wirkungsvoll gegen eindringende Feuchtigkeit schützt. Ein großer Kühlmantel und eine gute Wärmekonvektion ermöglichen das ständige Betreiben im Schlürfbetrieb oder selbst längeres Trockenlaufen ohne Schäden am Motor.

4 Servicefreundlichkeit

Aufgrund des Baukastensystems können dieselben Teile für verschiedene Pumpentypen verwendet werden, was die Gesamtwartungskosten senkt. Der einstellbare Verschleißring ermöglicht eine gleichbleibende Leistung während der gesamten Lebensdauer der Pumpe. Externe Kontrollschrauben für die Öl- und Motorkammern ermöglichen schnelle und einfache Prüfung der Gleitringdichtung bei der Inspektion. Durch Abnehmen des Anschlussdeckels ist der gesamte elektrische Anschlussbereich leicht zugänglich und wieder verschließbar.

5 Weniger Energieverbrauch und Umweltauswirkungen

Die Pumpen XJC 50 bis XJC 110 sind mit hocheffizienten Motoren und neuen Hydrauliksystemen ausgestattet, die zusammen mit Leichtlauflagern die Wirkungsgrade erhöhen. Ergebnis sind geringe Energie- und Gesamtbetriebskosten und eine minimierte CO₂-Bilanz.

6 Flexibilität

Bei den einstufigen XJC - Pumpen ist ein Umbau der Hydraulik von einer Druckversion zur anderen mit wenigen Handgriffen möglich. Dank lieferbarer Umbausätze kann die Pumpe immer in der passenden Version für die jeweilige Anwendung genutzt werden. Die Pumpen JC 34 HD und XJC 80 SD sind zweistufig ausgeführt.



Schmutzwasser-Tauchmotorpumpe JC 34, Brunnenversion

JC 34 ND	Normaldruckausführung
JC 34 HD	Hochdruckausführung
Nennleistung P_2	3 kW, 3~
Spannung (V)	400 / 500
Nennstrom (A)	7,3 / 5,5
Drehzahl	2.850 min ⁻¹
Sieböffnung	8 x 33 mm
Druckanschluss	Storz B (Standard ND), Storz C (Standard HD), 2", 3" Schlauchanschluss oder Außengewinde
Gewicht (ohne Kabel)	31 kg
Motorschutz	Eingebaut
Leitung H07RN8-F	20 m

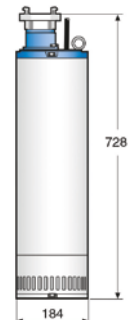
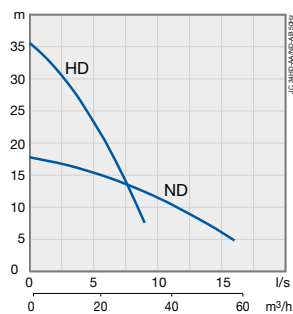

Schmutzwasser-Tauchmotorpumpe XJC 50, Brunnenversion

XJC 50 ND*	Normaldruckausführung
XJC 50 LD*	Niederdruckausführung
XJC 50 HD*	Hochdruckausführung
Nennleistung P_2	5,6 kW, 3~
Spannung (V)	400 / 500-550
Nennstrom (A)	11,3 / 9,0-10,8
Drehzahl	2.930 min ⁻¹
Sieböffnung	7,5 x 22 mm
Druckanschluss	Storz B (Standard HD), Storz A (Standard ND), Storz F (Standard LD), 3", 4", 6" Schlauchanschluss oder Außengewinde
Gewicht (ohne Kabel)	59 kg
Motorschutz	Eingebaut
Leitung H07RN8-F	20 m

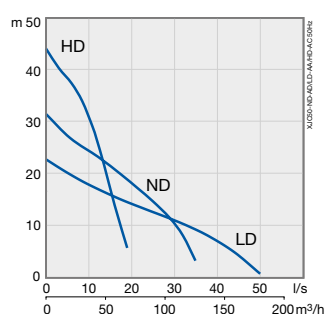

Schmutzwasser-Tauchmotorpumpe XJC 80, Brunnenversion

XJC 80 ND*	Normaldruckausführung
XJC 80 LD*	Niederdruckausführung
XJC 80 SD*	Hochdruckausführung
Nennleistung P_2	8,3 kW, 3~
Spannung (V)	400 / 500-550
Nennstrom (A)	16 / 13,8
Drehzahl	2.920 min ⁻¹
Sieböffnung	7,5 x 22 mm
Druckanschluss	Storz B (Standard SD), Storz A (Standard ND), Storz F (Standard LD), 3", 4", 6" Schlauchanschluss oder Außengewinde
Gewicht (ohne Kabel)	63 kg (ND/LD), 78 kg (SD)
Motorschutz	Eingebaut
Leitung H07RN8-F	20 m

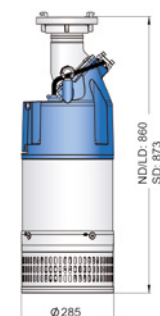
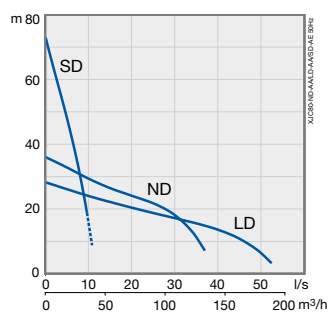

Schmutzwasser-Tauchmotorpumpe XJC 110, Brunnenversion

XJC 110 ND*	Normaldruckausführung
XJC 110 HD*	Hochdruckausführung
Nennleistung P_2	11,8 kW, 3~
Spannung (V)	400 / 500-550
Nennstrom (A)	21,5 / 17,2
Drehzahl	2.920 min ⁻¹
Sieböffnung	7,5 x 22 mm
Druckanschluss	Storz B (Standard HD), Storz A (Standard ND), 3", 4", 6" Schlauchanschluss oder Außengewinde
Gewicht (ohne Kabel)	80 kg
Motorschutz	Eingebaut
Leitung H07RN8-F	20 m

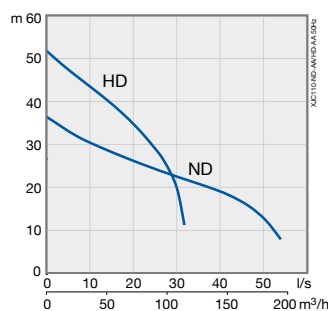

* Option: AquaTronic, eingebaute intelligente Steuerung.

Schlamm-Tauchmotorpumpe

JS 4 bis JS 15

Die Schlamm-Tauchmotorpumpen der Baureihe JS eignen sich hervorragend zum Pumpen von Schmutzwasser mit Schlamm- und Feststoffanteilen, sind verstopfungsfrei und überzeugen durch Trockenlauffähigkeit und gutes Handling.

1 Einfacher Start

Ein eingebautes Motorschütz überwacht die Pumpe in Verbindung mit den Thermofühlern in der Statorwicklung, schützt den Motor zuverlässig vor Überhitzung und bietet eine automatische Wiederanlauf Funktion.

JS 4, JS 7 und JS 8 sind dank des standardmäßigen automatischen Starts über die Niveausteuerng sofort einsatzbereit und mit einem Trockenlaufschutz ausgestattet.

2 Verstopfungsfreies Pumpen

Dank des Freistromlaufrads und des offenen Strömungsgehäuses sind die Schlammumpen ideal für Medien mit Feststoffanteilen geeignet. Das Laufrad gibt es in mehreren Durchmessern, je nach Einsatz und Anforderungen z.B. an die Trockenlauffähigkeit.

3 Zuverlässiger Betrieb

Das Laufrad und das Strömungsgehäuse bestehen aus widerstandsfähigem Kugelgraphitguss für maximale Haltbarkeit. Doppelte mechanische Gleitringdichtungen im Ölbad, primär und sekundär mit Siliciumcarbid-Dichtflächen sind entscheidend für eine lange Lebensdauer der Pumpe.

4 Einfache Handhabung

Der Kopfdeckel und das Motorgehäuse bestehen komplett aus Aluminium, sodass die Pumpe sehr leicht zu handhaben und einfach zu installieren ist.

5 Servicefreundlichkeit

Aufgrund des Baukastensystems können dieselben Teile für verschiedene Pumpentypen verwendet werden, was die Gesamtwartungskosten senkt. Externe Kontrollschrauben für die Öl- und Motorkammern ermöglichen schnelle und einfache Prüfung der Gleitringdichtung bei der Inspektion. Durch Abnehmen des Kopfdeckels ist der gesamte elektrische Anschlussbereich leicht zugänglich und wieder verschließbar.



Schlamm-Tauchmotorpumpe JS 4

JS 4 W	1-phasig
Nennleistung P_2	0,4 kW, 1~
Spannung (V)	230
Nennstrom (A)	3
Drehzahl	2.850 min ⁻¹
Sieböffnung	6 mm
Druckanschluss	Storz C (Standard), 2" Schlauchanschluss oder Außengewinde
Gewicht (ohne Kabel)	13,8 kg
Motorschutz	Eingebaut
Leitung H07RN8-F	10 m

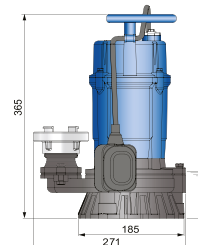
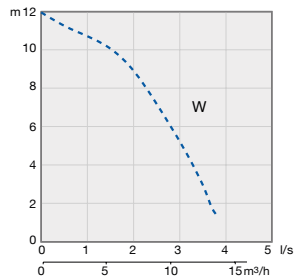

Schlamm-Tauchmotorpumpe JS 7

JS 7 W	1-phasig
Nennleistung P_2	0,75 kW, 1~
Spannung (V)	230
Nennstrom (A)	5
Drehzahl	2.850 min ⁻¹
Sieböffnung	6 mm
Druckanschluss	Storz C (Standard), 2" Schlauchanschluss oder Außengewinde
Gewicht (ohne Kabel)	16,8 kg
Motorschutz	Eingebaut
Leitung H07RN8-F	10 m

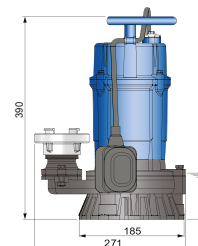
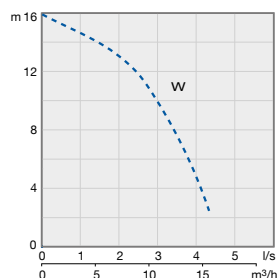

Schlamm-Tauchmotorpumpe JS 8

JS 8 W	1-phasig
Nennleistung P_2	0,75 kW, 1~
Spannung (V)	230
Nennstrom (A)	5
Drehzahl	2.850 min ⁻¹
Sieböffnung	6 mm
Druckanschluss	Storz B (Standard), 3" Schlauchanschluss oder Außengewinde
Gewicht (ohne Kabel)	18,3 kg
Motorschutz	Eingebaut
Leitung H07RN8-F	10 m

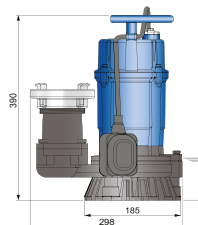
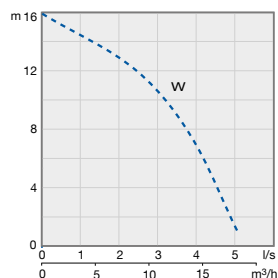

Schlamm-Tauchmotorpumpe JS 12

JS 12 W/WKS* -104**	1-phasig	3-phasig
JS 12 W/WKS* -114	1-phasig	3-phasig
JS 12 D/DKS* -104**		
JS 12 D/DKS* -114		
Nennleistung P_2	0,9 kW, 1~	0,9 kW, 3~
Spannung (V)	230	400 / 500
Nennstrom (A)	5,5	2,2 / 1,8
Drehzahl	2.770 min ⁻¹	2.770 min ⁻¹
Freier Durchgang	Ø 40 mm	
Druckanschluss	Storz C (Standard), 1½", 2", 2½", 3"	
	Schlauchanschluss oder Außengewinde 2", 2½", 3"	
Gewicht (ohne Kabel)	20 kg (W), 19 kg (D)	
Motorschutz	Eingebaut	
Leitung H07RN8-F	20 m	

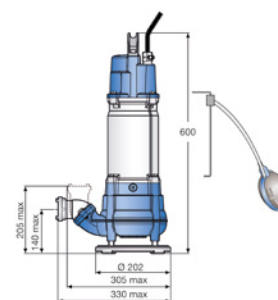
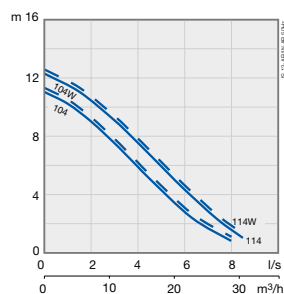

Schlamm-Tauchmotorpumpe JS 15

JS 15D/DKS* -114**	3-phasig
JS 15D/DKS* -126	3-phasig
Nennleistung P_2	1,4 kW, 3~
Spannung (V)	400 / 500
Nennstrom (A)	3,0 / 2,4
Drehzahl	2.800 min ⁻¹
Freier Durchgang	Ø 40 mm
Druckanschluss	Storz C (Standard), 1½", 2", 2½", 3"
	Schlauchanschluss oder Außengewinde 2", 2½", 3"
Gewicht (ohne Kabel)	20 kg
Motorschutz	Eingebaut
Leitung H07RN8-F	20 m

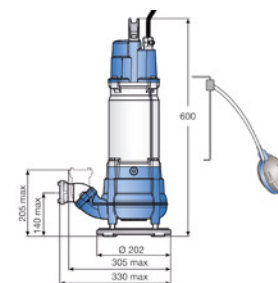
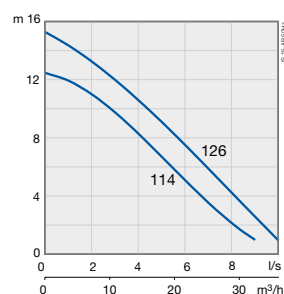

* Optionen: Angebauer Schwimmerschalter, nicht für 500 V.

** Laufraddurchmesser für Betrieb mit Niedrigwasser oder kurzzeitigem Trockenlauf.

Schlamm-Tauchmotorpumpe XJS 25 bis XJS 110

Die Schlamm-Tauchmotorpumpen der Baureihe XJS eignen sich hervorragend zum Pumpen von Schmutzwasser mit Schlamm- und Feststoffanteilen, sind verstopfungsfrei und überzeugen durch Trockenlauffähigkeit und gutes Handling.

1 Einfacher, ausfallsicherer Start

Statt des eingebauten Schützes kann eine optionale Aqua-Tronic-Einheit verwendet werden. Die AquaTronic-Einheit korrigiert eine falsche Phasenfolge, was jederzeit die korrekte Motordrehrichtung sicherstellt (Weitere AquaTronic-Funktionen für die elektronische Überwachung werden auf den Seiten 22 bis 25 erklärt).

2 Verstopfungsfreies Pumpen

Dank des Freistromlaufrads und des offenen Strömungsgehäuses sind die Schlammumpen ideal für Medien mit Feststoffanteilen geeignet. Das Laufrad gibt es in mehreren Durchmessern, je nach Einsatz und Anforderungen z.B. an die Trockenlauffähigkeit.

3 Zuverlässiger Betrieb

Das Laufrad und das Strömungsgehäuse bestehen aus widerstandsfähigem Kugelgraphitguss für maximale Haltbarkeit. Doppelte mechanische Gleitringdichtungen im Ölbad, primär und sekundär mit Siliciumcarbid-Dichtflächen sind entscheidend für eine lange Lebensdauer der Pumpe. Ein doppeltes Kabelabdichtungssystem schützt den elektrischen Anschlussbereich wirkungsvoll gegen eindringende Feuchtigkeit.

4 Einfache Handhabung

Der Kopfdeckel und das Motorgehäuse bestehen komplett aus Aluminium, sodass die Pumpe sehr leicht zu handhaben und einfach zu installieren ist.

5 Wartungsfähigkeit

Aufgrund des Baukastensystems können dieselben Teile für verschiedene Pumpentypen verwendet werden, was die Gesamtwartungskosten senkt. Externe Kontrollschrauben für die Öl- und Motorkammern ermöglichen schnelle und einfache Prüfung der Gleitringdichtung bei der Inspektion. Durch Abnehmen des Kopfdeckels ist der gesamte elektrische Anschlussbereich leicht zugänglich und wieder verschließbar.

6 Geringerer Energieverbrauch und geringere Umweltauswirkungen

Die neuen hocheffizienten Motoren sind mit Leichtlaufaglern kombiniert, um den Gesamtwirkungsgrad zu erhöhen. Das Ergebnis sind geringe Energie- und Gesamtbetriebskosten sowie eine minimierte CO₂-Bilanz.



Schlamm-Tauchmotorpumpe XJS 25

XJS 25 D* -128

XJS 25 D* -143

Nennleistung P₂

2,5 kW, 3~

Spannung (V)

400 / 500-550

Nennstrom (A)

5,1 / 4,3

Drehzahl

2.920 min⁻¹

Freier Durchgang

45 x 55 mm

Druckanschluss

Storz B (Standard), Storz A
2½", 3", 4" Schlauchanschluss
oder Außengewinde

Gewicht (ohne Kabel)

39 kg

Motorschutz

Eingebaut

Leitung H07RN8-F

20 m

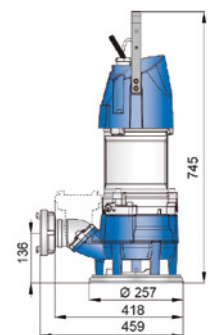
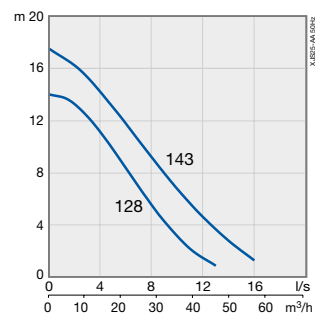

Schlamm-Tauchmotorpumpe XJS 40

XJS 40 D* -143

XJS 40 D* -160

Nennleistung P_2	3,7 kW, 3~
Spannung (V)	400 / 500-550
Nennstrom (A)	7,6 / 6,1
Drehzahl	2.860 min ⁻¹
Freier Durchgang	45 x 55 mm
Druckanschluss	Storz B (Standard), Storz A 2½", 3", 4" Schlauchanschluss oder Außengewinde
Gewicht (ohne Kabel)	41 kg
Motorschutz	Eingebaut
Leitung H07RN8-F	20 m

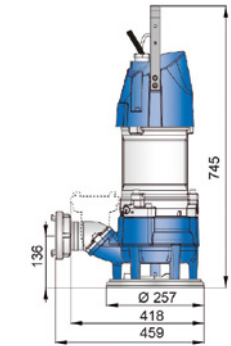
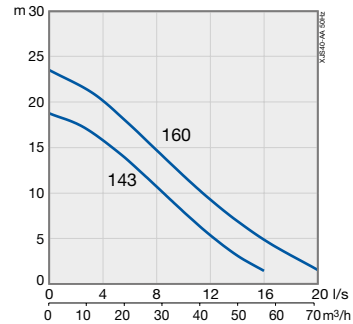

Schlamm-Tauchmotorpumpe XJS 50

XJS 50 D* -160

XJS 50 D* -175

Nennleistung P_2	5,6 kW, 3~
Spannung (V)	400 / 500-550
Nennstrom (A)	11,3 / 9,0-10,8
Drehzahl	2.930 min ⁻¹
Freier Durchgang	48 x 60 mm
Druckanschluss	Storz A (Standard), Storz B 2½", 3", 4" Schlauchanschluss oder Außengewinde
Gewicht (ohne Kabel)	59 kg
Motorschutz	Eingebaut
Leitung H07RN8-F	20 m

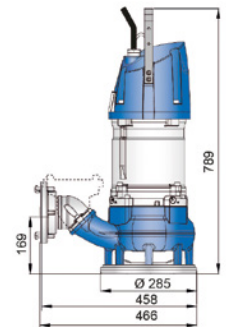
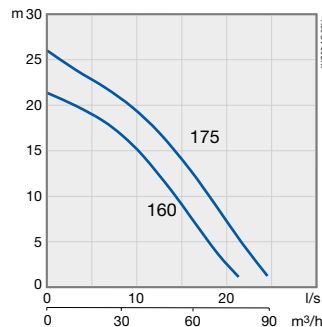

Schlamm-Tauchmotorpumpe XJS 80

XJS 80 D* -175

XJS 80 D* -195

Nennleistung P_2	8,3 kW, 3~
Spannung (V)	400 / 500-550
Nennstrom (A)	16 / 13,8
Drehzahl	2.920 min ⁻¹
Freier Durchgang	48 x 60 mm
Druckanschluss	Storz A (Standard), Storz B 2½", 3", 4" Schlauchanschluss oder Außengewinde
Gewicht (ohne Kabel)	64 kg
Motorschutz	Eingebaut
Leitung H07RN8-F	20 m

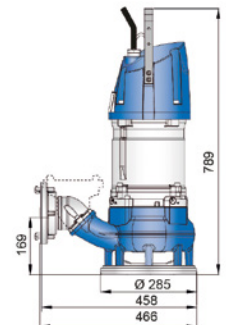
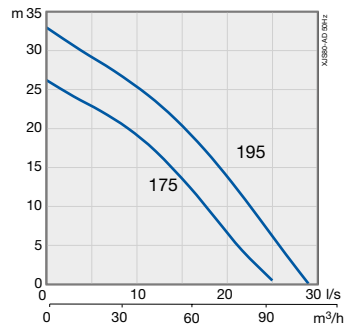

Schlamm-Tauchmotorpumpe XJS 110

XJS 110 D* -170

XJS 110 D* -195

Nennleistung P_2	11,8 kW, 3~
Spannung (V)	400 / 500-550
Nennstrom (A)	21,5 / 17,2
Drehzahl	2.920 min ⁻¹
Freier Durchgang	48 x 60 mm
Druckanschluss	Storz A (Standard), Storz B 2½", 3", 4" Schlauchanschluss oder Außengewinde
Gewicht (ohne Kabel)	80 kg
Motorschutz	Eingebaut
Leitung H07RN8-F	20 m

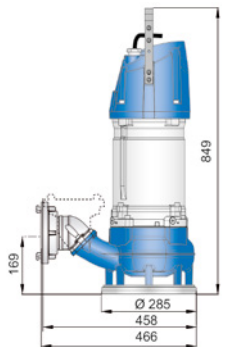
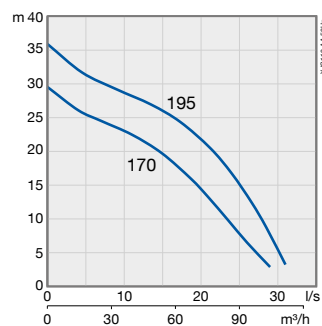

* Option: AquaTronic, eingebaute intelligente Steuerung.

Abwasserpumpe Typ ABS AS

Robuste, zuverlässige Tauchmotorpumpen der Baureihe AS für die Förderung von Klar-, Schmutz-, und Abwasser sowie zur Entwässerung von Gebäuden und Grundstücken in privaten, gewerblichen, kommunalen und industriellen Bereichen.

Hauptmerkmale

- Druckwasserdicht gekapselter, voll überflutbarer Motor in Standard- oder explosionsgeschützter Ausführung.
- Die Vortex Hydraulik ist speziell geeignet für gasende Schlämme oder Abwässer mit abrasiven Bestandteilen. Hydrauliken mit Contrablock-System sind geeignet für Abwasser mit hohem Anteil von Fest- und Faserstoffen für einen verstopfungsfreien Betrieb.
- Thermo-Control-System (TCS) mit Thermowächtern in der Motorwicklung zum Schutz vor Übertemperatur im Motor. Nach Abkühlen schaltet der Motor automatisch wieder ein (optional bei AS in Standard-Ausführung).
- Hochwertige Dichtungseinheit mit einer Siliciumcarbid-Gleitringdichtung zwischen dem Motor und der Hydraulik, drehrichtungsunabhängig, temperaturschockfest und trockenlaufsfähig.
- Ölgeschmierter Wellendichtring (motorseitig).
- Rotorwelle in Edelstahlausführung, gelagert in lebensdauer geschmierten Kugellagern.



Abwasserpumpe Typ ABS AS 0831

	S22-4 D/TKS-205
Nennleistung P_2	2,2 kW, 3~
Spannung (V)	400
Nennstrom (A)	5,2
Drehzahl	1.450 min ⁻¹
Freier Durchgang	80 mm
Laufgrad	Freistrom
Druckanschluss	Storz B
Gewicht (mit 10 m Kabel)	49 kg
Schaltgerät mit CEE	
16 A Stecker	ja
Leitung H07RN8-F	10 m

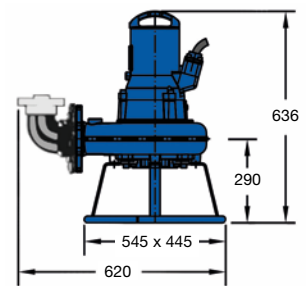
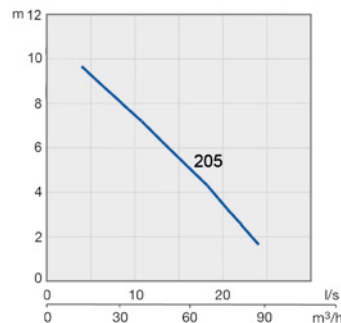

Abwasserpumpe Typ ABS AS 0840

	S17-2 D/TKS	S26-2 D/TKS
Nennleistung P_2	1,7 kW, 3~	2,6 kW, 3~
Spannung (V)	400	400
Nennstrom (A)	4,0	5,6
Drehzahl	2.900 min ⁻¹	2.900 min ⁻¹
Freier Durchgang	30 mm	30 mm
Laufgrad	Contrablock	Contrablock
Druckanschluss	Storz B	Storz B
Gewicht (mit 10 m Kabel)	35 kg	40 kg
Schaltgerät mit CEE		
16 A Stecker	ja	ja
Leitung H07RN8-F	10 m	10 m

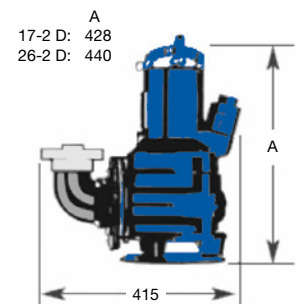
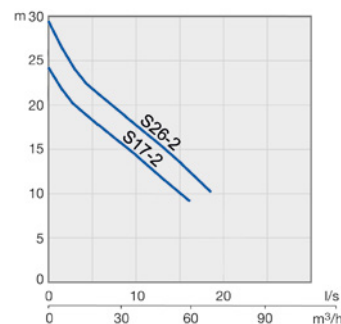

Schachtpumpe Typ ABS XFP

Transportable Schachtpumpen der Baureihe XFP sind mit einem massiven Bodenstützring ausgestattet und gewähren der Pumpe auf jedem Untergrund ausreichenden Halt und ermöglichen einen störungs-freien Einlauf des Fördermediums in die Kreiselkammer. Die schlanke Bauausführung mit nach oben ge-führtem Druckrohr gestattet den Einsatz in Schachtöffnungen ab 625 mm Durchmesser.

Hauptmerkmale

- Der modulare Aufbau aus druckwasserdicht gekapseltem, voll überflutbarem Motor und der Hydraulik bildet ein kompaktes und robustes Blockaggregat. Standardmäßig als Ex-Ausführung erhältlich, gemäß Ex h db IIB T4 und ATEX.
- Premium-Effizienz IE3, Dreiphasen-Käfigläufermotor; 400 V; 50 Hz; 4-polig (1.450 min^{-1}). Schutzart IP68, Stator nach Isolationsklasse H. Anlaufart: Stern-Dreieck ($\text{Y}\Delta$). Servicefaktor: 1,3
- Hydraulisches Design mit hohem Wirkungsgrad durch Conrablock Plus Laufrad, für Abwasser mit groben Verunreinigungen und sperrigen Feststoffen. Die Hydraulik mit Freistromlaufrad sorgt durch den großen freien Kugeldurchgang für hohe Betriebssicherheit und arbeitet weitgehend verstopfungsfrei.
- Dauergeschmierte Lager mit einer berechneten Lebensdauer von mind. 50.000 Stunden.
- Doppelte Gleitringdichtungen; SiC-SiC auf der Mediumseite, SiC-C auf der Motorseite. Alle Dichtungen sind drehrichtungsunabhängig und temperaturschockfest.
- Dichtungsüberwachung - durch eine Sonde (DI) in der Dichtungskammer, welche im Schadensfall der Gleitringdichtung eine notwendige Wartung signalisiert.
- Temperaturüberwachung der Statorwicklung durch thermische Sensoren ($140 \text{ }^\circ\text{C}$).



Einsatzgebiete

Die Aggregate werden bei Betriebsstörungen in Pumpstationen verwendet. Sie fördern bei Überflutungen, Rohrbrüchen, Kanalverstopfungen und allgemeinen Bauarbeiten an der Kanalisation als Not- und Katastrophenpumpen Abwasser mit groben Verunreinigungen und sperrigen Feststoffen. Der schnelle und problemlose Anschluss an die Druckleitung erfolgt über eine Schlauchkupplung Größe A (DN 100) oder F (DN 150).

Laufradvariationen

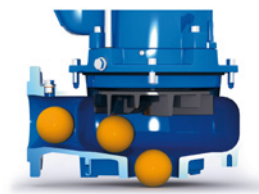

Freistromlaufrad

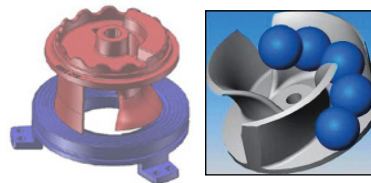

Conrablock Plus Laufrad



Chopperlaufrad für landwirtschaftliche Einsätze

Schachtpumpe Typ ABS XFP

	XFP 100E VX3	XFP 101G VX6
Nennleistung P ₂	0,9 kW, 3~	18,5 kW, 3~
Spannung (V)	400	400
Nennstrom (A)	18,1	33,7
Kühlmantel	nein	ja
Min. Förderhöhe (m)	5	27
Laufrad	Freistrom	Freistrom
LaufradØ (mm)	225	205
Freier Kugeldurchgang (mm)	100	64
Therm. Wicklungsschutz	ja	ja
Stecker	CEE 32 A	CEE 63 A
Druckanschluss (Standard)	G 4" (Storz A)	G 4" (Storz A)
Leitung H07RN8-F	20 m	20 m
Gewicht ohne Kabel (kg)	194	405

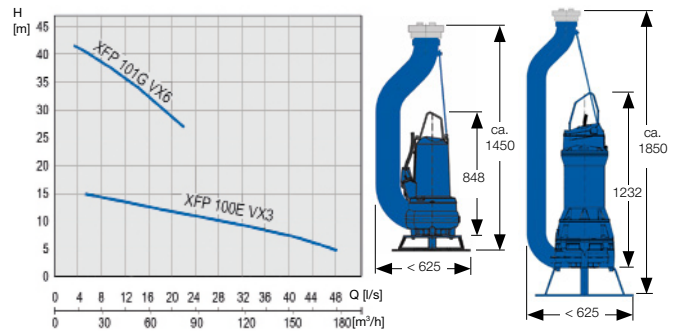

Schachtpumpe Typ ABS XFP

	XFP 150E CB1.2	XFP 150G CB1.3
Nennleistung P ₂	0,9 kW, 3~	18,5 kW, 3~
Spannung (V)	400	400
Nennstrom (A)	18,1	36,9
Kühlmantel	nein	ja
Min. Förderhöhe (m)	4	8
Laufrad	Contrablock Plus	Contrablock Plus
LaufradØ (mm)	229	275
Freier Kugeldurchgang (mm)	100	100
Therm. Wicklungsschutz	ja	ja
Stecker	CEE 32 A	CEE 63 A
Druckanschluss (Standard)	G 6" (Storz F)	G 6" (Storz F)
Leitung H07RN8-F	20 m	20 m
Gewicht ohne Kabel (kg)	230	460

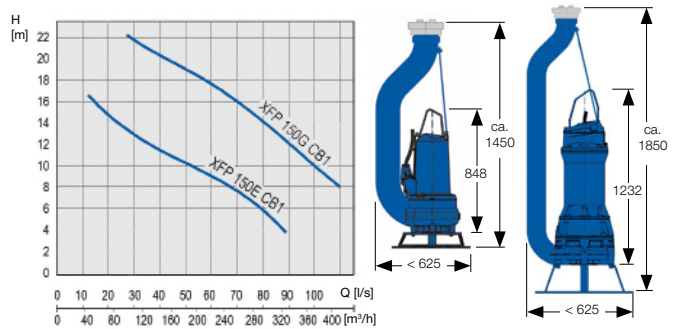

Chopperpumpe Typ ABS XFP

	XFP 100E CP3	XFP 100E CP1
Nennleistung P ₂	0,6 kW, 3~	9,0 kW, 3~
Spannung (V)	400	400
Nennstrom (A)	13,6	18,1
Kühlmantel	nein	nein
Min. Förderhöhe (m)	7	7,5
Laufrad	Chopper	Chopper
LaufradØ (mm)	215	230
Freier Kugeldurchgang (mm)	50	50
Therm. Wicklungsschutz	ja	ja
Stecker	CEE 32 A	CEE 32 A
Druckanschluss (Standard)	DN 100	DN 100
Anschlussbogen (mm)	4" mit V-Teil 108	4" mit V-Teil 108
Leitung H07RN8-F	20 m	20 m
Gewicht ohne Kabel (kg)	191	211

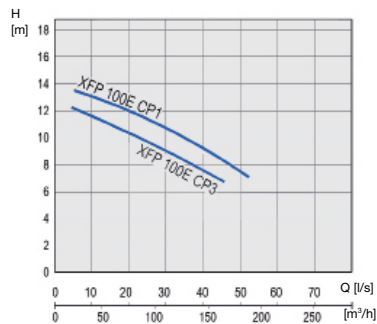

Chopperpumpe Typ ABS XFP

	XFP 150G CP2
Nennleistung P ₂	11,0 kW, 3~
Nennstrom (A)	23,4
Kühlmantel	ja
Min. Förderhöhe (m)	5
Laufrad	Chopper
LaufradØ (mm)	219
Freier Kugeldurchgang (mm)	65
Therm. Wicklungsschutz	ja
Stecker	CEE 32 A
Druckanschluss (Standard)	DN 150
Anschlussbogen (mm)	6" mit V-Teil 159
Leitung H07RN8-F	20 m
Gewicht ohne Kabel (kg)	361

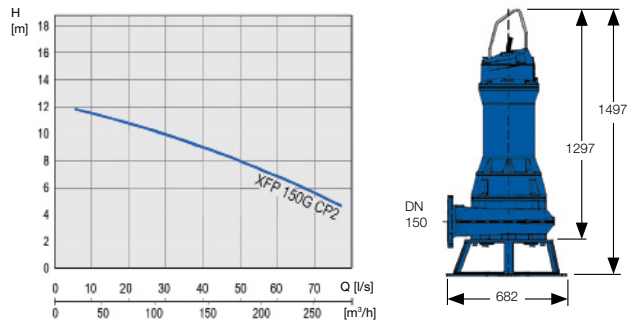

Mietpumpen

Zu fairen Preisen vermieten wir Pumpen und zusätzlich Schläuche, Niveausteuerungen und Zubehör. Nichts passendes verfügbar? Rufen Sie uns an! Miet-Hotline: +49 5136 977750. In unserem umfangreichen Mietprogramm finden auch Sie die richtigen Pumpen und Grundwasserabsenkanlagen.

Ihr Partner für Mietpumpen in Ihrer Nähe

- Schmutzwasserpumpen
 - von 3 m³/h bis 1.150 m³/h
 - max. Förderstrom von 0,59 kW bis 60,9 kW
- Schlamm- und Abwasserpumpen
 - von 5 m³/h bis 830 m³/h
 - max. Förderstrom von 1,2 kW bis 62,0 kW
- Grundwasserabsenktechnik
- Komplettes Zubehör
- Beratung
- Logistik



Entwässerungspumpen mit eingebauter AquaTronic

Die Entwässerungs-Tauchmotorpumpen vom Typ XJ 25-110, XJC 50-110 und XJS 25-110 stecken voller außergewöhnlicher Innovationen. Dazu zählen die intelligente Steuerung und diverse Überwachungsfunktionen, mit denen die Pumpen noch zuverlässiger und einfacher zu verwenden sind. Am wichtigsten ist die eingebaute AquaTronic-Einheit. Ein Hauptmerkmal dieser Einheit ist die Drehrichtungsautomatik, die immer die korrekte Motordrehrichtung einstellt, Motorschutzfunktionen bietet sowie die Pumpe über den Levelsensor steuert, die Betriebsdaten an den PC übermittelt und vieles mehr.

Eingebaute AquaTronic

Die AquaTronic-Einheit mit eingebauter Intelligenz ersetzt das eingebaute Motorschütz in der Standard-Ausführung. Die AquaTronic-Einheit sollte direkt bei der Bestellung der Pumpe mitbestellt werden.

Automatische Drehrichtungskorrektur

Die AquaTronic korrigiert eine falsche Phasenfolge, was jederzeit die korrekte Motordrehrichtung sicherstellt. Dies stellt eine volle Kapazität der installierten Pumpe sicher und reduziert den Energieverbrauch und den Verschleiß.

Keine Schaltanlagen erforderlich

Die eingebaute Pumpenelektronik macht herkömmliche Schaltanlagen überflüssig und erleichtert die Handhabung.

Motorschutz für sicheren Betrieb

Überlastungsstopp bei schnellem Anstieg des Stromverbrauches, zu hoher Temperatur in der Wicklung oder bei fehlender Phase. So können entscheidende Fehler verhindert werden.

Funktion zum Verhindern von Verstopfungen

Falls die Pumpe aufgrund von Überlast oder blockiertem Rotor nicht anläuft, versucht die Pumpe durch ein Rückwärtsdrehen des Laufrades und automatischem Neustart das blockierte Laufrad zu lösen.



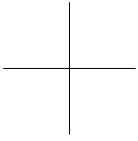

Die AquaTronic-Einheit in der Pumpe arbeitet unabhängig. Wenn Sie jedoch die unten stehenden Optionen hinzufügen, können Sie auf weitere Funktionen der Einheit zugreifen.

Entwässerungspumpen mit AquaTronic und Levelsensor oder Schwimmerschalter

Ein an die AquaTronic angeschlossener Levelsensor startet und stoppt die Pumpe bei bestimmten Wasserpegeln.

Die Pumpe kann so eingestellt werden, dass sie bei Trockenlauf stoppt und bei einem bestimmten Niveau erneut startet. Dies senkt den Stromverbrauch und minimiert den Verschleiß.



Entwässerungspumpen mit AquaTronic und AquaPlug/AquaTronic Steuerbox

Wenn Sie AquaPlug/AquaTronic Steuerbox verwenden, erhalten Sie Zugriff auf zusätzliche Funktionen, die in der AquaTronic-Einheit enthalten sind.

Die Pumpe kann für den Automatikbetrieb mit Levelsensor in den Energiesparmodus versetzt werden.

Beide Geräte bieten blinkende LED-Alarmlampen sowie Anzeigen für wichtige Parameter für eine einfache und effiziente Handhabung, wie z.B. die Serviceanzeige, mit deren Hilfe Alarme leicht erkannt werden können.

Eine weitere Funktion ist der automatische Wiederanlauf, wenn Probleme mit der Stromversorgung durch zu hohe/niedrige oder unsymmetrische Spannung aufgetreten sind.

Mit AquaPlug/AquaTronic Steuerbox kann die Pumpe bequem ein- und ausgeschaltet werden.



Eingebaute Intelligenz mit dem Servicediagnoseprogramm

Der Anschluss eines PCs an die AquaTronic-Schnittstelle über USB-Kabel ermöglicht Zugriff auf das Servicediagnoseprogramm, welches Folgendes anzeigt:

- Genaue Pumpendaten (Typenschildangaben)
- Pumpenstatusdaten (Temp., Spannung, Stromaufnahme, Isolationswerte, Betriebsstunden usw.)
- Pumpenbetriebsverlauf
- Pumpenfehlerverlauf
- Dateien von Handbuch und Ersatzteildokumentation ausdrückbar
- Serviceverlauf mit Notizbuchfunktion



Übersicht der Steuerungs- und Überwachungsfunktionen

AquaTronic

Wesentliche Vorteile der AquaTronic-Einheit umfassen:

- Automatische Drehrichtungskorrektur bei falscher Phasenfolge
- Betriebsmodus-Auswahl (Dauer- / Automatikbetrieb)
- Integrierte Anlaufeinrichtung (Softstart, modellabhängig)
- Motorschutzfunktionen (Temperaturmessungen, Überlast, Phasenwegfall) und Datenspeicherung

Bei zusätzlicher Verwendung des Levelsensors mit der AquaTronic (Option):

- Exakte Niveausteuering (einstellbar)
- Abschaltung bei längerem Trockenlauf

AquaTronic Servicediagnoseprogramm

Der Anschluss eines PCs an die AquaTronic-Schnittstelle über USB-Kabel ermöglicht Zugriff auf das Servicediagnoseprogramm, welches Folgendes anzeigt:

- Genaue Pumpendaten (Typenschildangaben)
- Pumpenstatusdaten (Temperatur, Spannung, Stromaufnahme, Isolationswerte, Betriebsstunden usw.)
- Pumpenbetriebsverlauf
- Pumpenfehlerverlauf
- Dateien von Handbuch und Ersatzteildokumentation ausdrückbar

AquaPlug und AquaTronic Steuerbox

AquaPlug und AquaTronic Steuerbox sind Optionen, welche zusammen mit AquaTronic weitere Überwachungs- und Start-/Stoppfunktionen sowie Anzeigen der Betriebsart und wichtiger Warnmeldungen bieten. Der AquaPlug wird über 16 A oder 32 A-Stecker in die Anschlussleitung integriert.

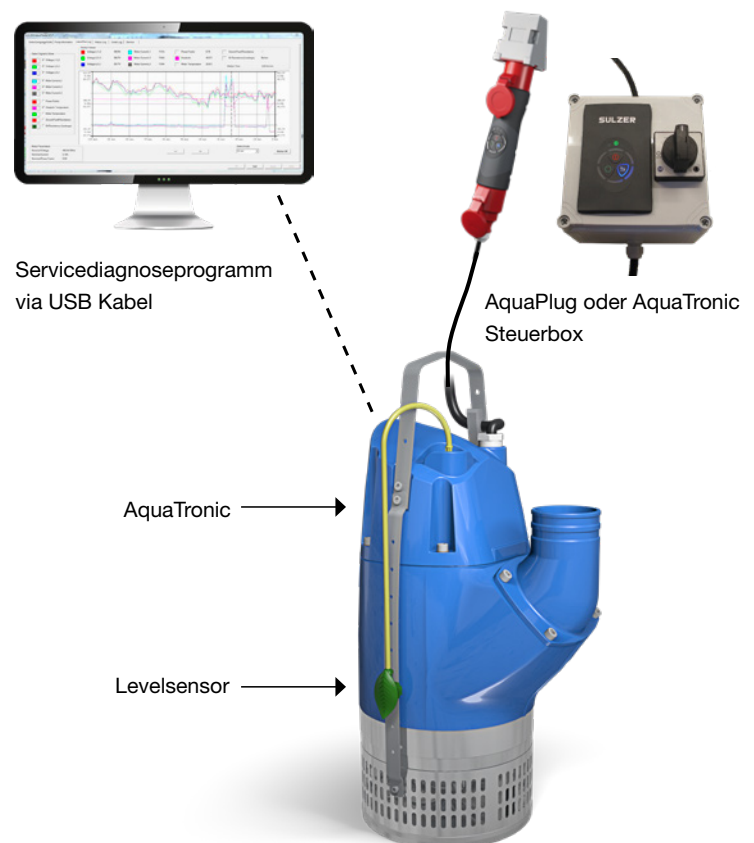

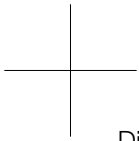

Die folgende Tabelle zeigt die zusätzlichen Funktionen die verfügbar sind, wenn die AquaTronic-Einheit und andere elektronische Überwachungsoptionen mit Entwässerungs-Tauchmotorpumpen vom Typ XJ 25-110, XJC 50-110 und XJS 25-110 verwendet werden.

Elektronische Überwachungsfunktion	Standardausführung mit serienmäßigem Schaltschütz	Pumpe mit AquaTronic	Pumpe mit AquaTronic + Levelsensor	Pumpe mit AquaTronic + AquaPlug/ AquaTronic Steuerbox	Pumpe mit AquaTronic + AquaPlug/ AquaTronic Steuerbox + Levelsensor
Betriebsmodus wählbar	●	●	●	●	●
Integriertes Anlaufgerät	●	●	●	●	●
Automatische Drehrichtungskorrektur		●	●	●	●
Motorschutz – Übertemperatur	●	●	●	●	●
Motorschutz – Überstrom		●	●	●	●
Schutz gegen Phasenwegfall		●	●	●	●
Niveausteuern			●		●
Trockenlaufabschaltung			●		●
Automatischer Wiederanlauf			●		●
Stoppmodus				●	●
Economy-Modus (automatischer Stopp/Start)			●		●
Anzeige Wasser im Öl				●	●
Anzeige niedrige Motorisolierung				●	●
Anzeige Über-/Unterspannung				●	●
Anzeige Übertemperatur				●	●
Anzeige Überstrom				●	●
Anzeige Asymmetrie der Phasen				●	●
USB-Anschlussmöglichkeit		●	●	●	●

● = Fehleranzeige, wenn die Pumpe automatisch angehalten wird, um den Motor zu schützen

Pumpenoptionen und Zubehör

AquaTronic-Einheit mit Drehrichtungsautomatik

Unsere eingebaute AquaTronic-Einheit integriert eine intelligente Steuerung und elektronische Speicherung in die Pumpe und stellt die korrekte Motordrehrichtung durch automatische Anpassung bei falscher Phasenfolge sicher. Außerdem schützt sie den Motor durch Anhalten der Pumpe bei Überstrom, Überhitzung, Unter- oder Überspannung oder fehlenden Phasen. Eine weitere Funktion der AquaTronic ist die integrierte Software, welche die Pumpenleistung und Servicediagnosedaten über USB auf einem PC anzeigen kann, um eine genaue Ermittlung des Service- und Wartungsbedarfs zu ermöglichen. Das Werkstatthandbuch und die Ersatzteilliste, die in der AquaTronic-Einheit zur Verfügung stehen, können ebenfalls über diese Verbindung angezeigt oder von dort aus ausgedruckt werden. Die AquaTronic-Einheit muss zusammen mit der Pumpe bestellt werden. Ein Nachrüsten von Pumpen in Standardversion ist nicht möglich.

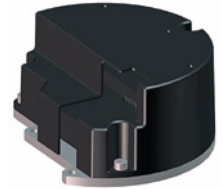

AquaPlug und AquaTronic Steuerbox

AquaPlug und AquaTronic Steuerbox sind Optionen, welche zusammen mit AquaTronic weitere Alarm- und Start-/Stopp- Bedienungsfunktionen sowie Anzeige der aktuellen Betriebsart und wichtiger Warnmeldungen bieten. Der AquaPlug wird über 16 A oder 32 A-Stecker in die Stromleitung integriert.



Levelsensor für genaue und kosteneffiziente Niveausteuering

Zusammen mit der AquaTronic stellt der Levelsensor eine genaue und kostengünstige Niveausteuering dar und hilft, den Stromverbrauch und den Verschleiß zu senken.



Sanftanlauf für kostengünstigen Betrieb

Sulzer bietet ein eingebautes Sanftanlauf-Konzept für die J 205-Pumpen an. Es verringert den Anlaufstrom ganz erheblich und ermöglicht ein stabiles und störungsfreies Zusammenspiel von Stromversorgung und Pumpe. Die Pumpe kann dadurch z.B. mit einem kleineren Generator betrieben werden als eine Standardpumpe, die direkt gestartet wird.



Schnelle und einfache Installation mit Schwimerring

Sulzer bietet eine Lösung für Pumpen bis zu 45 kg an. Der Ring ist sehr einfach zu installieren und kann mit den Entwässerungspumpen J 12 bis J 15 und XJ 25 bis XJ 40 verwendet werden.



Pontonsystem, um unnötige Abnutzung zu verhindern

Ein leicht zu installierendes Schwimmpontonsystem für Pumpen bis 1300 kg. Kann in Reihe mit mehreren Pontons installiert werden. Das System ist hauptsächlich für J 205 bis J 604 und XJ 900 geeignet.

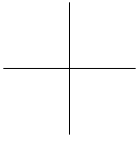

Zinkanodengürtel für längere Haltbarkeit

Entwässerungs-Tauchmotorpumpen von Sulzer können leicht mit Zinkanodengürteln zum galvanischen Korrosionsschutz nachgerüstet werden. Dieser Schutz eignet sich bei verschiedenen Medien und pH-Werten, darunter auch Salzwasser. Auch spezielle Schutzbeschichtungen sind auf Anfrage erhältlich.

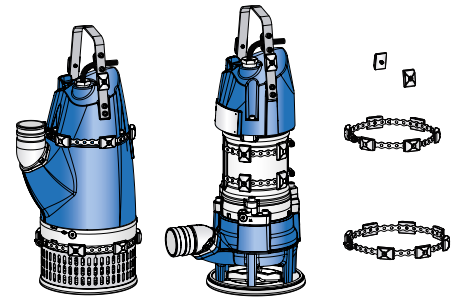

Polyurethanbeschichtung für längere Nutzungsdauer

Sulzer bietet Diffusoren und Verschleißringe mit Polyurethanbeschichtung an, die die Beständigkeit beim Pumpen von feinem Sand und anderen abrasiven Feststoffanteilen erhöhen. Polyurethanbeschichtete Diffusoren und Verschleißringe stehen optional für J 205 bis J 604 zur Verfügung.

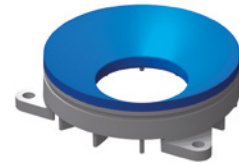

Serienkupplung für große Förderhöhen

Mit geringem Aufwand können Sulzer Entwässerungs-Tauchmotorpumpen mit Serienkupplungen ausgestattet werden, zum Koppeln von mehreren Pumpen für Anwendungen mit sehr großen Förderhöhen oder Entfernungen.

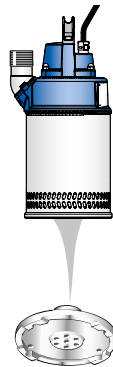

Bodensaugplatte für Flachsaugbetrieb

An den Pumpen J 12 bis J 15 kann die Bodensaugplatte eingesetzt werden. Ein Kellerboden, eine Tiefgarage oder ein Behälter kann mit diesem Adapter bis auf 3 mm trocken-gepumpt werden.



Reparatursets, die Zeit und Geld sparen

Sulzer bietet Reparatursätze für alle Entwässerungs-Tauchmotorpumpen an. Die Reparatursätze umfassen Teile, die häufig für eine typische Reparatur benötigt werden. Unser durchgängiges Konzept ermöglicht die Reparatur aller Entwässerungs- und Schlammumpen mit wenigen modell-übergreifenden Reparatursätzen im Baukastensystem.



**Damit das Wasser in Umlauf gebracht wird.
Wasser- und Abwasserlösungen von Sulzer.**

Sulzer bietet eine breite Palette von Pumpen und zugehörigen Ausrüstungen für die Wassergewinnung und -förderung sowie die Abwassersammlung und -aufbereitung für Kommunen und Industrie. Unser Know-how umfasst auch Trenntechnologien und Dienstleistungen für rotierende Maschinen.

E10361 de 9.2022, Copyright © Sulzer Ltd 2022

Diese Broschüre ist eine allgemeine Präsentation. Es gibt keine Garantie oder Gewährleistung jeglicher Art. Bitte kontaktieren Sie uns für eine Beschreibung der mit unseren Produkten angebotenen Garantien und Gewährleistungen. Die Gebrauchs- und Sicherheitshinweise werden separat erläutert. Alle hierin enthaltenen Informationen können ohne Vorankündigung geändert werden.

